



+7 702 6408142

ГК Аквапул

[www.aquapool-astana.kz](http://www.aquapool-astana.kz) [Fontankz.kz](http://Fontankz.kz) [www.aquapool-by.su](http://www.aquapool-by.su)

[www.aquapoolam.su](http://www.aquapoolam.su) [www.aquapool16.ru](http://www.aquapool16.ru) [www.hpcon.kz](http://www.hpcon.kz)

mail: [aquapool66@mail.ru](mailto:aquapool66@mail.ru)

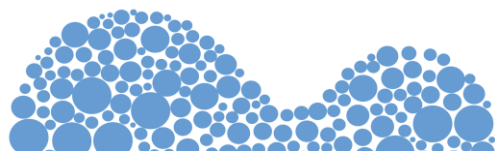
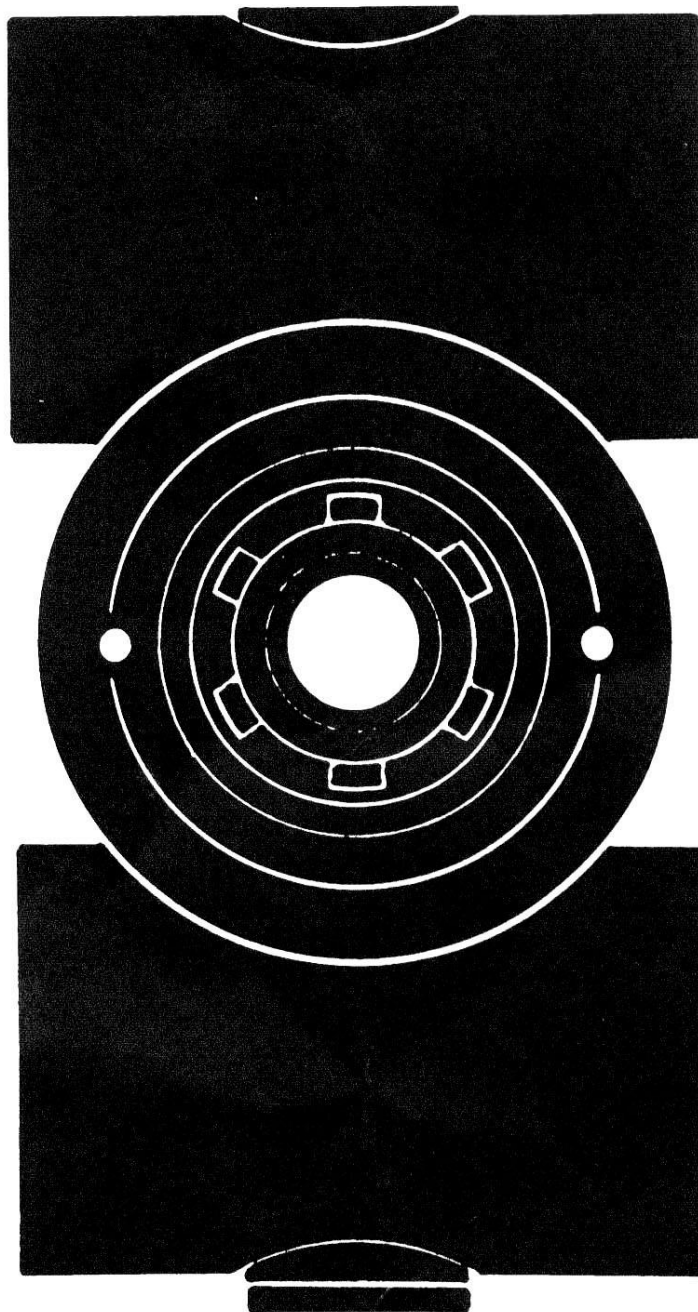

## ИНСТРУКЦИИ ПО УСТАНОВКЕ ФОРСУНОК

1. Отметьте точку, расположенную на 200 мм ниже нормального уровня воды, в том месте, где должна быть установлена форсунка (рис. 1).
2. С помощью кольцевой пилы вырежьте в этом месте отверстие диаметром 60 мм, в которое будет установлена впускная форсунка (рис. 2).
3. Приклейте к корпусу форсунки поставляемую в комплекте пробку, как показано на рис. 3.
4. Если из форсунки должна выходить сильная струя воды, то установите на переходной патрубке одно из трех обжимных колец (рис. 4).
5. Установите корпус форсунки на стенке гидромассажной ванны, проверьте, что установлена плоская уплотнительная прокладка, и вверните впускной патрубок в корпус форсунки. Соединение будет полностью водонепроницаемым, если на плоскую уплотнительную прокладку нанести тонкий слой силиконовой смазки (рис. 5).
6. На этом установка форсунки заканчивается (рис. 6).

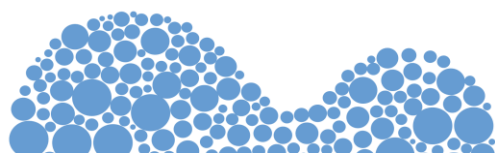



Рис. 1





Рис. 2

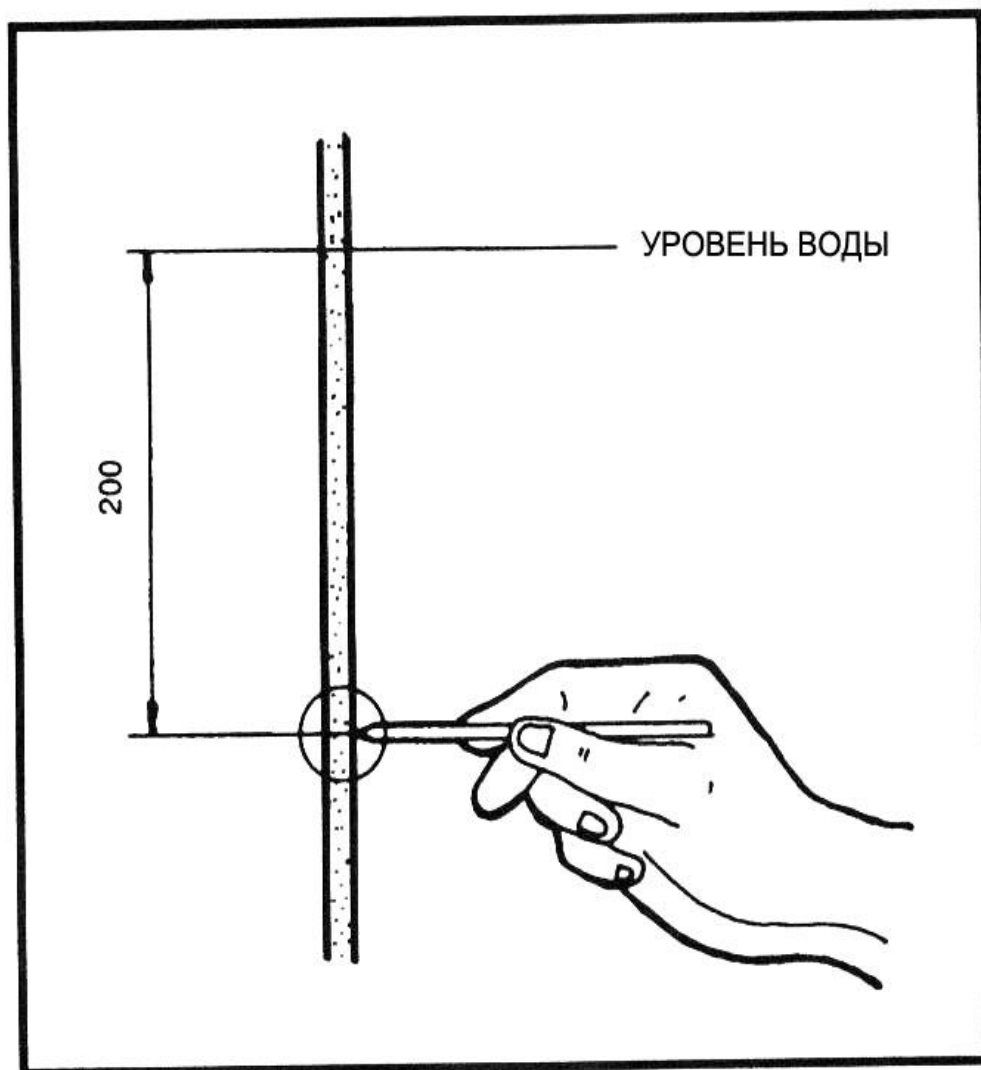
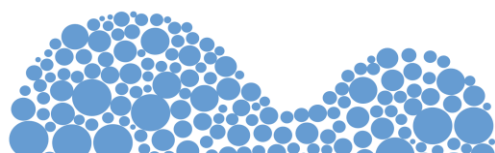



Рис. 3

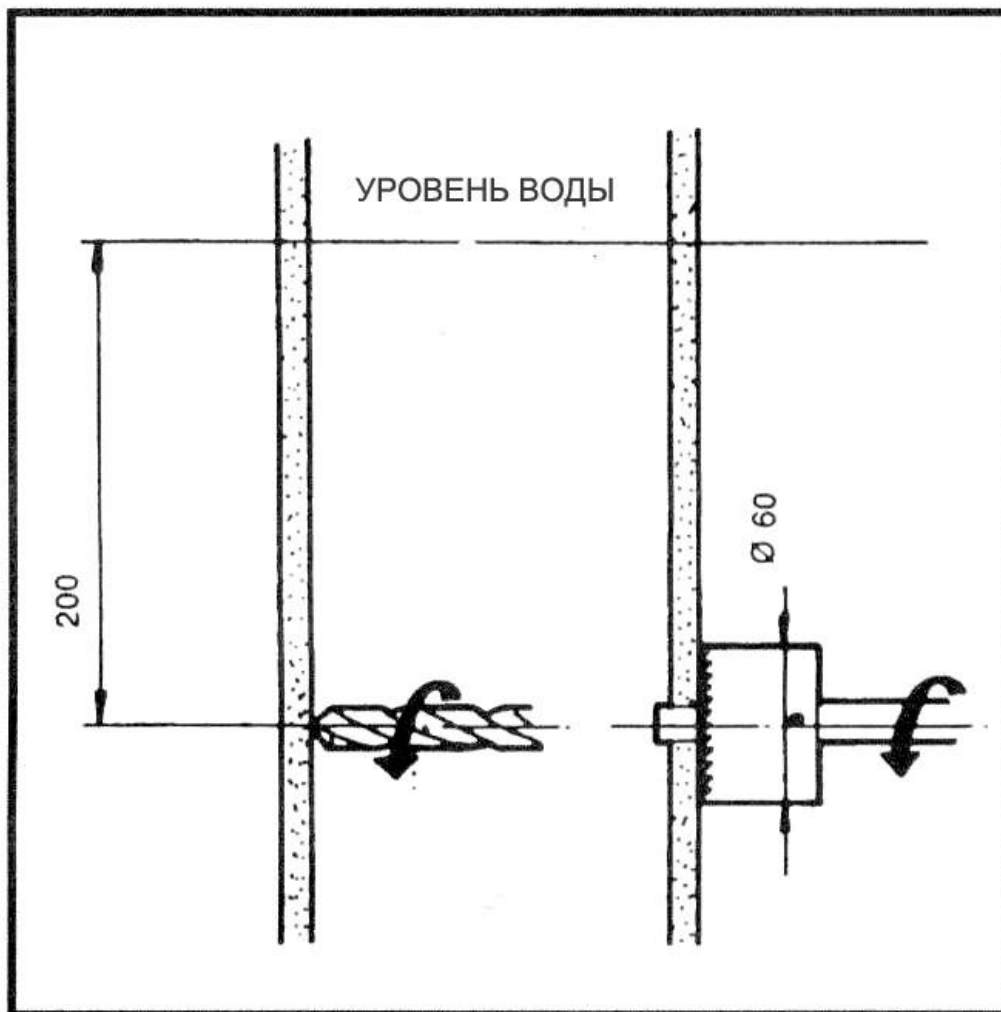
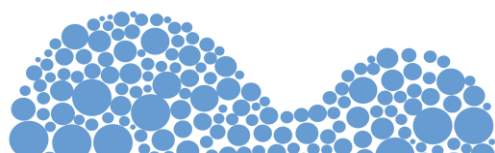



Рис. 4

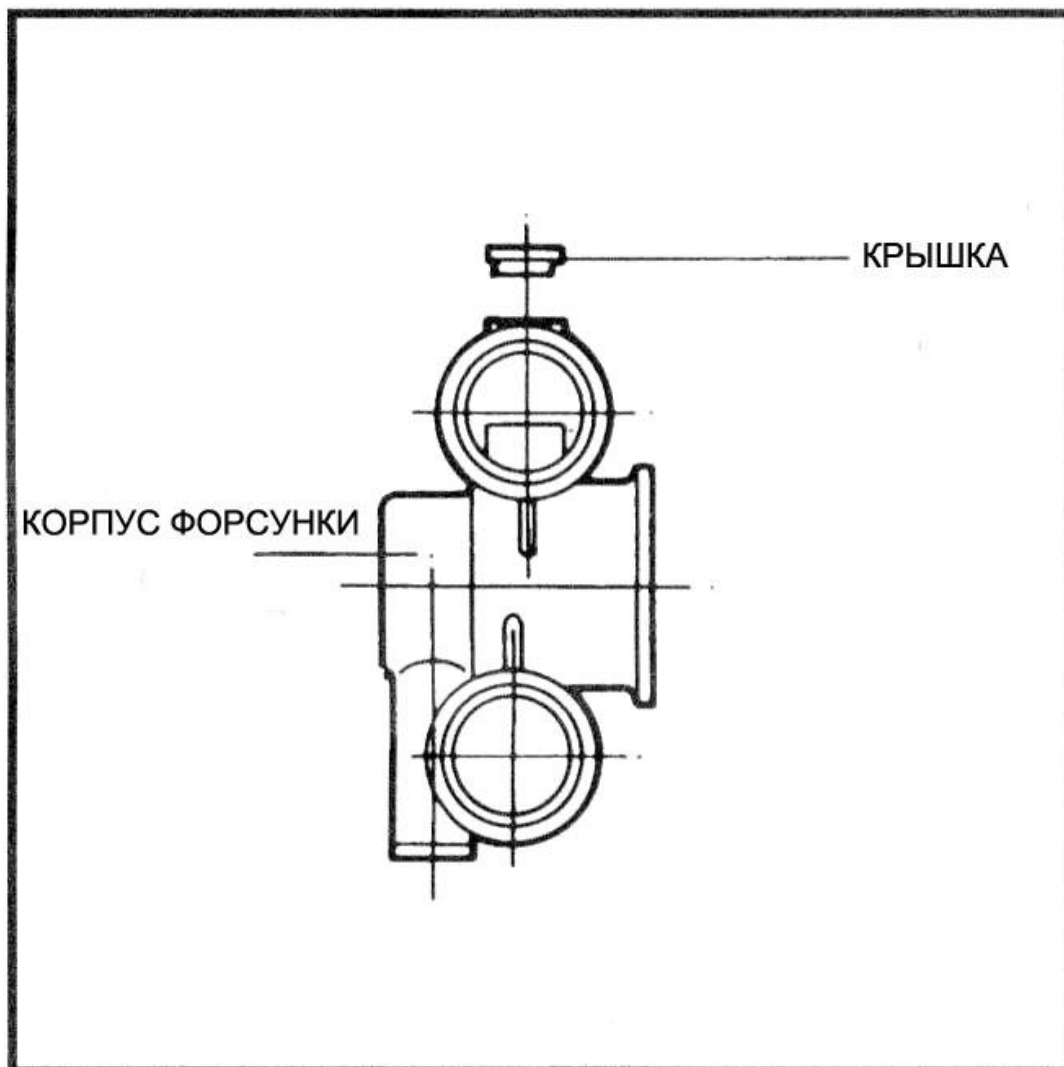
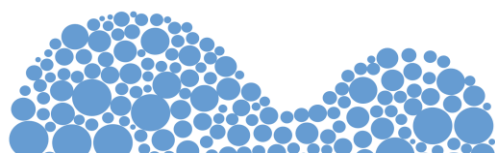



Рис. 5

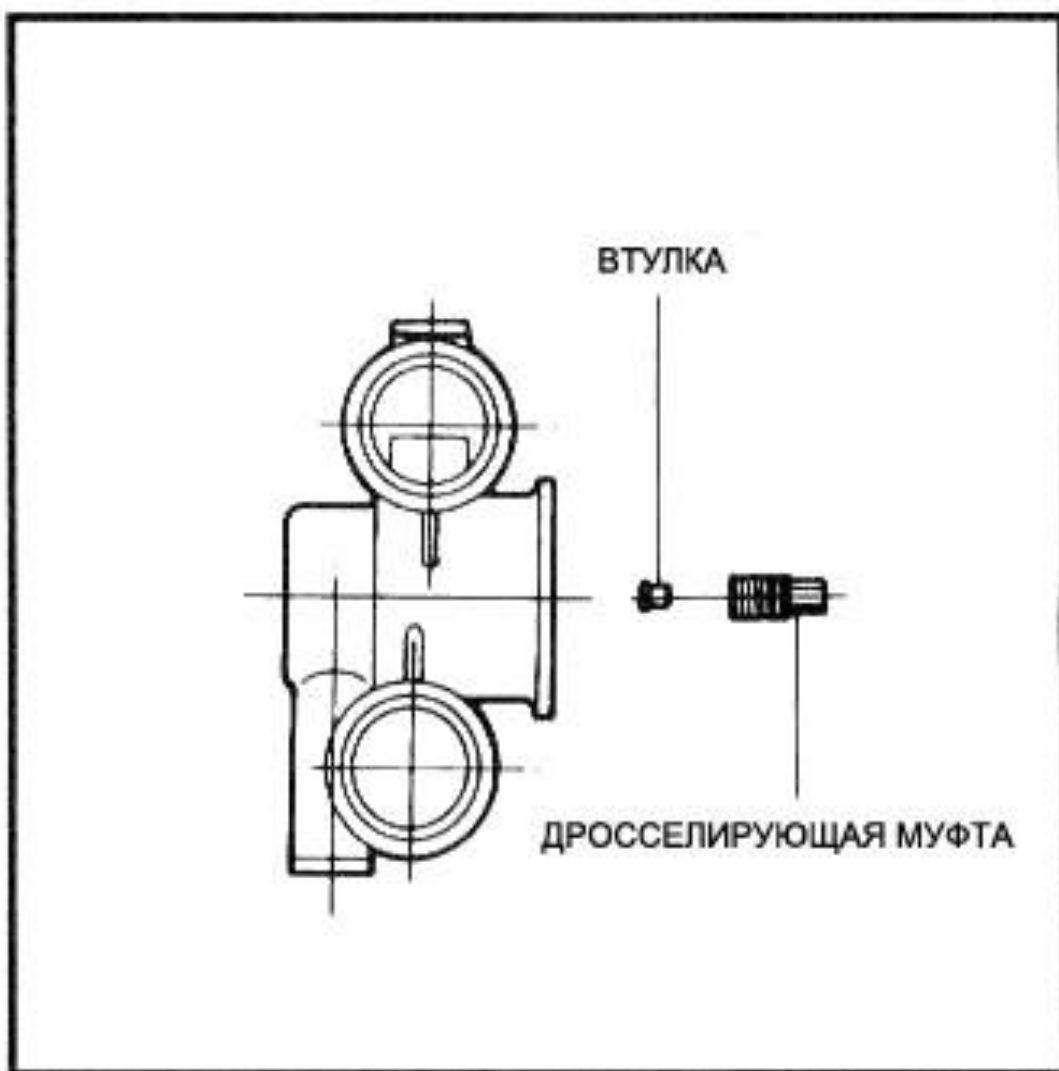
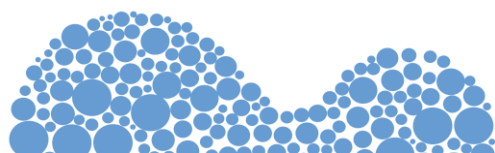



Рис. 6

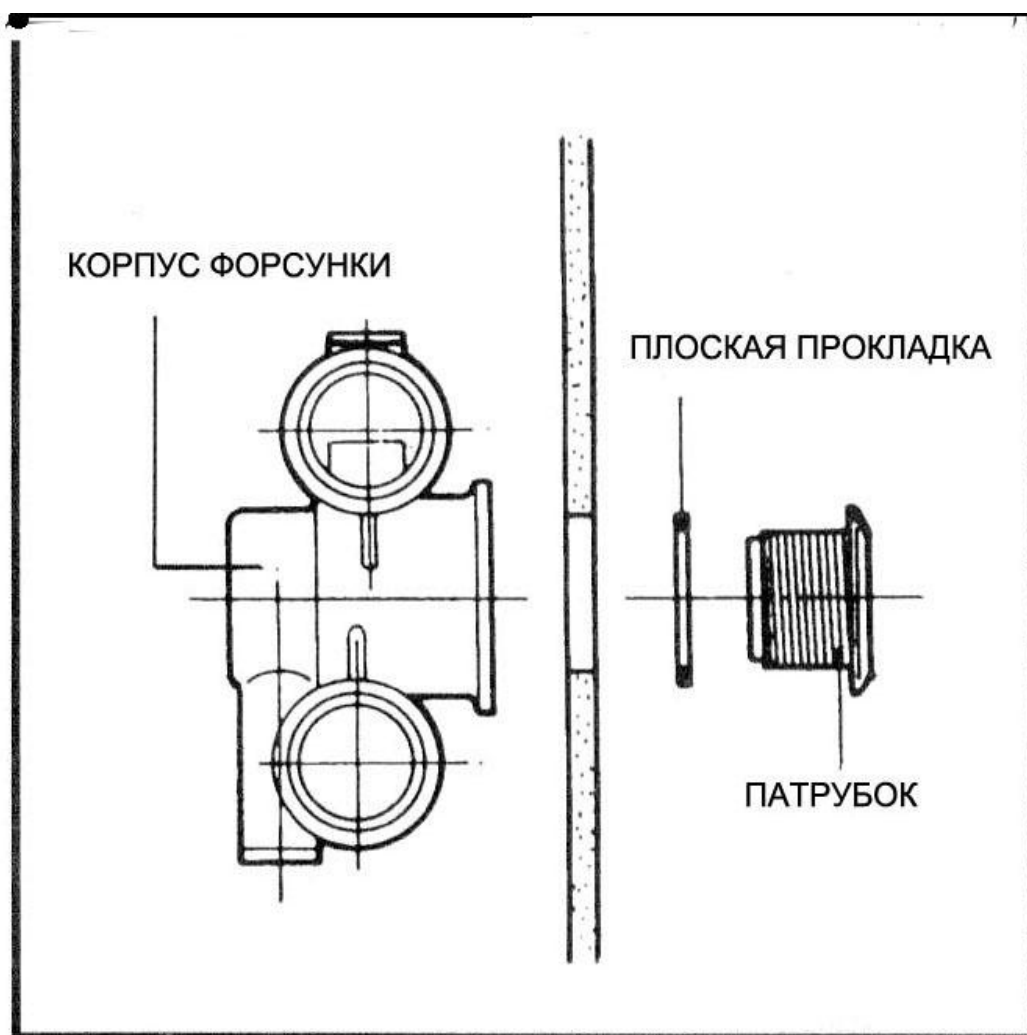

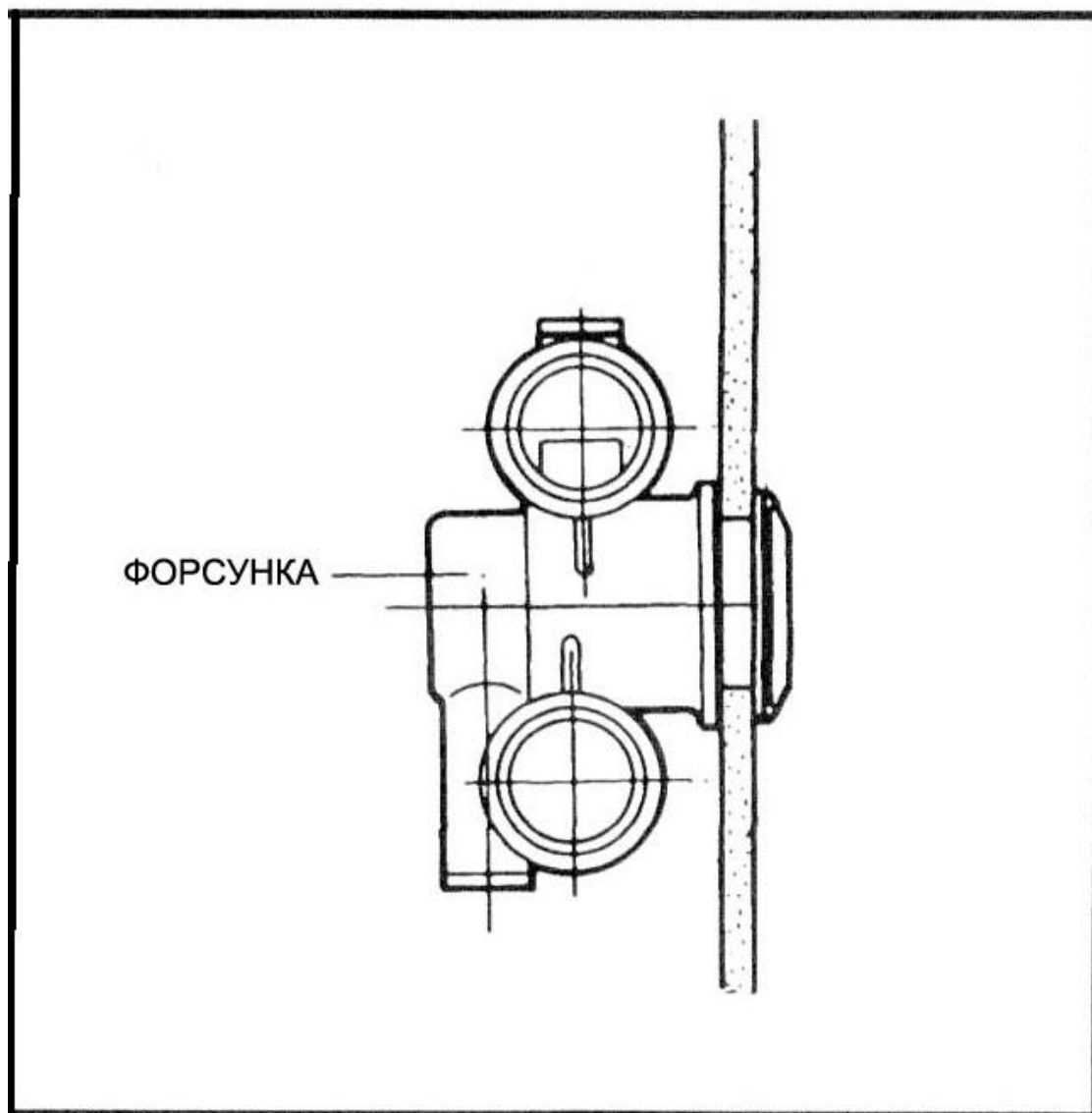
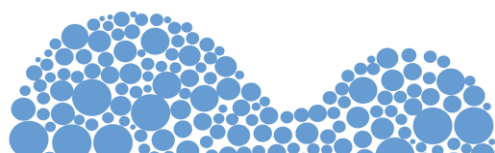

### ПРИМЕНЕНИЯ

Форсунка предназначена для использования в гидромассажной ванне. На нее подается вода под высоким давлением из насоса, который не входит в систему фильтрации. Скорость струи воды увеличивается за счет сужающегося отверстия, и в струе воды создается завихрение за счет всасывания воздуха через подсоединенную к форсунке верхнюю трубку.

Рис. 7

